

Inhaltsübersicht Tischbeine und Konsolen



Tischbeine, Konsolen, Halterungen

Tischbeine mit Höhenverstellung	9.2
Sockelfüße	9.4
Barkonsolen	9.5
Rückwandkonsolen	9.7
Deckenabhängungen	9.9
Regalträger	9.10
Glasbodenhalter/Glasböden	9.11
Spritzschutz „Protect“	9.12

Alu Systemtechnik

Tische in Standardmaßen	9.13
Tische in Sondermaßen	9.14

Höhenverstellbare Tische

Tischgestelle ergoAgent Mono	9.15
------------------------------	------



Tischbeine höhenverstellbar Ø 60 mm

EDV-Nr.	Höhe	Farbe	Verpackung	inkl. MwSt.	exkl. MwSt.
10351	705 mm	chrom	einzel	38,68	32,50
10358	705 mm	edelstahloptik	einzel	43,44	36,50
10353	705 mm	schwarz	einzel	36,89	31,00
10352	705 mm	weiß	einzel	36,89	31,00
10301	705 mm	chrom	Satz (4 Stk.)	122,57	103,00
10308	705 mm	edelstahloptik	Satz (4 Stk.)	137,45	115,50
10322	820 mm	chrom	einzel	41,06	34,50
10323	820 mm	edelstahloptik	einzel	45,82	38,50
10320	820 mm	chrom	Satz (4 Stk.)	139,23	117,00
10312	870 mm	chrom	einzel	48,79	41,00
10313	870 mm	edelstahloptik	einzel	49,98	42,00
10310	870 mm	chrom	Satz (4 Stk.)	151,13	127,00
10360	1100 mm	chrom	einzel	55,34	46,50
10359	1100 mm	edelstahloptik	einzel	60,69	51,00

Tischbeine höhenverstellbar Ø 80 mm

EDV-Nr.	Höhe	Farbe	Verpackung	inkl. MwSt.	exkl. MwSt.
10361	705 mm	chrom	einzel	48,20	40,50
10368	705 mm	edelstahloptik	einzel	52,96	44,50
10365	870 mm	chrom	einzel	51,77	43,50
10366	870 mm	edelstahloptik	einzel	57,72	48,50

Tischbeine höhenverstellbar Ø 100 mm

EDV-Nr.	Höhe	Farbe	Verpackung	inkl. MwSt.	exkl. MwSt.
10330	720 mm	chrom	einzel	163,03	137,00
10337	720 mm	edelstahloptik	einzel	203,49	171,00

Tischbein ist nur 20 mm höhenverstellbar und nicht kürzbar, siehe Detailskizze links!



Tischbeine höhenverstellbar, Alu-geriffelt

EDV-Nr.	Höhe	Durchmesser	Verpackung	inkl. MwSt.	exkl. MwSt.
10380	690 mm	Ø 60 mm	einzel	48,20	40,50
10385	690 mm	Ø 80 mm	einzel	60,69	51,00
10381	870 mm	Ø 60 mm	einzel	53,55	45,00



Tischbeine höhenverstellbar Jumbo, 80x80mm

EDV-Nr.	Höhe	Farbe	Verpackung	inkl. MwSt.	exkl. MwSt
10340	720mm	edelstahloptik	einzel	159,46	134,00
10342	820mm	edelstahloptik	einzel	172,55	145,00
10344	870mm	edelstahloptik	einzel	178,50	150,00
10346	1100mm	edelstahloptik	einzel	197,54	166,00
10341	720mm	aluoptik	einzel	121,38	102,00
10343	820mm	aluoptik	einzel	128,52	108,00
10345	870mm	aluoptik	einzel	133,28	112,00
10347	1100mm	aluoptik	einzel	149,94	126,00

15mm höhenverstellbar, eckbündige Montage möglich, s. Abbildung



Tischbeine höhenverstellbar Quadra, 60x60mm

EDV-Nr.	Höhe	Farbe	Verpackung	inkl. MwSt.	exkl. MwSt
10375	705mm	alu-geriffelt	einzel	54,15	45,50

10mm höhenverstellbar



Tischbein höhenverstellbar, eckbündig, 60x60mm

EDV-Nr.	Höhe	Farbe	Verpackung	inkl. MwSt.	exkl. MwSt
10314	705mm	edelstahloptik	einzel	98,77	83,00
10315	705mm	chrom	einzel	111,27	93,50
10316	820mm	edelstahloptik	einzel	107,70	90,50
10317	820mm	chrom	einzel	120,19	101,00
10318	870mm	edelstahloptik	einzel	112,46	94,50
10319	870mm	chrom	einzel	124,95	105,00

15mm höhenverstellbar

Tischbein Stabia 60, Ø 50 mm, Hülse Ø 60 mm

EDV-Nr.	Höhe	Farbe	Verpackung	inkl. MwSt.	exkl. MwSt.
10325	705mm	chrom glänzend	einzel	72,00	60,50
10326	705mm	edelstahloptik	einzel	72,00	60,50
10327	880mm	chrom glänzend	einzel	86,87	73,00
10328	880mm	edelstahloptik	einzel	88,06	74,00

Tischbein Stabia 90, Ø 80 mm, Hülse Ø 90 mm

EDV-Nr.	Höhe	Farbe	Verpackung	inkl. MwSt.	exkl. MwSt.
10370	705mm	chrom glänzend	einzel	143,99	121,00
10371	705mm	edelstahloptik	einzel	176,12	148,00
10372	880mm	chrom glänzend	einzel	178,50	150,00
10373	880mm	edelstahloptik	einzel	203,49	171,00

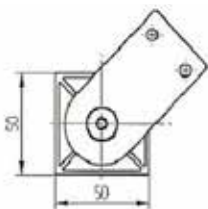
Sockelfuß Capri, 30mm höhenverstellbar, 50x50mm

EDV-Nr.	Höhe	Farbe	Verpackung	inkl. MwSt.	exkl. MwSt.
10530	100mm	alu	einzel	34,51	29,00
10531	150mm	alu	einzel	36,53	30,70
10535	100mm	edelstahloptik	einzel	39,98	33,60
10536	150mm	edelstahloptik	einzel	45,70	38,40

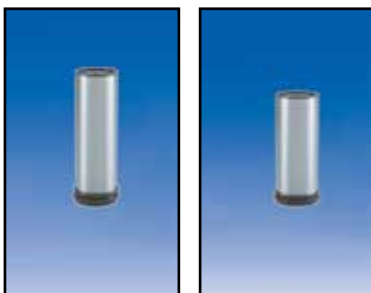
Sockelfuß Ø 50 mm, 30mm höhenverstellbar

EDV-Nr.	Höhe	Farbe	Verpackung	inkl. MwSt.	exkl. MwSt.
10500	100mm	chrom	einzel	13,69	11,50
10510	150mm	chrom	einzel	16,07	13,50
10501	100mm	edelstahloptik	einzel	16,07	13,50
10511	150mm	edelstahloptik	einzel	17,26	14,50
10502	100mm	alu-geriffelt	einzel	16,07	13,50
10512	150mm	alu-geriffelt	einzel	17,26	14,50

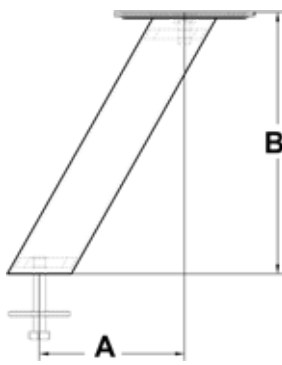
Barkonsole „BKS 45“ (A) 94,5mm (B) 170mm Ø 45mm

EDV-Nr.	Ausführung	inkl. MwSt.	exkl. MwSt.
12340	chrom	67,83	57,00
12347	edelstahloptik	88,06	74,00

Barkonsole „BKS 45“ (A) 116mm (B) 210 mm Ø 45mm

EDV-Nr.	Ausführung	inkl. MwSt.	exkl. MwSt.
12344	chrom	79,14	66,50
12314	edelstahloptik	107,10	90,00
10809	aluoptik	63,07	53,00

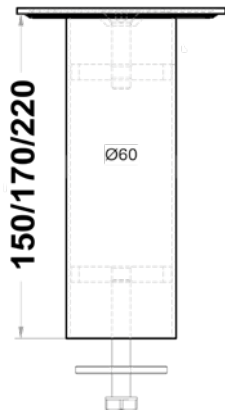
Barkonsole „BKF 45“ Höhe 150mm Ø 60mm

EDV-Nr.	Ausführung	inkl. MwSt.	exkl. MwSt.
10806	chrom	63,07	53,00
10807	edelstahloptik	92,82	78,00
10808	aluoptik	59,50	50,00

Barkonsole „BKF 45“ Höhe 170mm Ø 60mm

EDV-Nr.	Ausführung	inkl. MwSt.	exkl. MwSt.
10801	chrom	61,29	51,50
10805	edelstahloptik	90,44	76,00

Barkonsole „BKF 45“ Höhe 220mm Ø 60mm

EDV-Nr.	Ausführung	inkl. MwSt.	exkl. MwSt.
10800	chrom	63,07	53,00
10802	edelstahloptik	93,42	78,50
10803	aluoptik	61,88	52,00

Adapter „AZG“

EDV-Nr.	Ausführung	inkl. MwSt.	exkl. MwSt.
10804	Glasadapter zu BKF und BKS	51,17	43,00

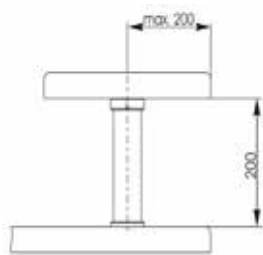
Barkonsole „TableLine 1“ Ø 50 mm, Höhe 200 mm

EDV-Nr.	Ausführung	inkl. MwSt.	exkl. MwSt.
10820	chrom	82,11	69,00
10822	edelstahloptik	83,30	70,00
10821	mattchrom	83,30	70,00

Barkonsole „TableLine 1-K“ zum Verkleben

EDV-Nr.	Ausführung	inkl. MwSt.	exkl. MwSt.
10825	chrom	98,77	83,00
10827	edelstahloptik	99,37	83,50
10826	mattchrom	101,15	85,00

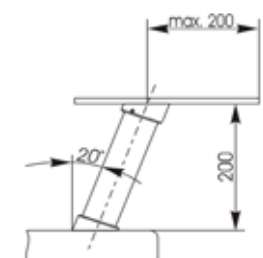
Barkonsole „TableLine 2“ Ø 50 mm, Höhe 200 mm

EDV-Nr.	Ausführung	inkl. MwSt.	exkl. MwSt.
10830	chrom	89,25	75,00
10832	edelstahloptik	89,25	75,00
10831	mattchrom	92,82	78,00

Barkonsole „TableLine 2-K“ zum Verkleben

EDV-Nr.	Ausführung	inkl. MwSt.	exkl. MwSt.
10835	chrom	109,48	92,00
10837	edelstahloptik	101,75	85,50
10836	mattchrom	115,43	97,00

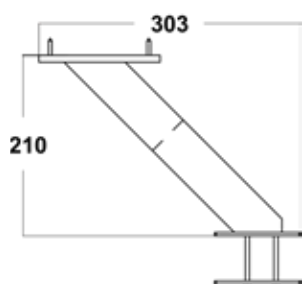
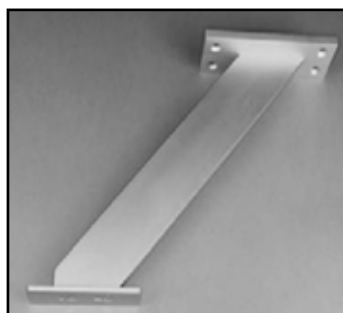
Barkonsole „AKO 1“ Höhe 210 mm

EDV-Nr.	Ausführung	inkl. MwSt.	exkl. MwSt.
10770	alu	38,68	32,50

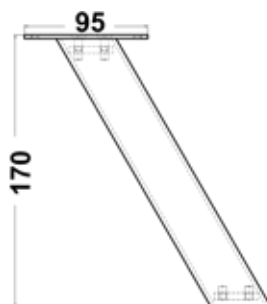
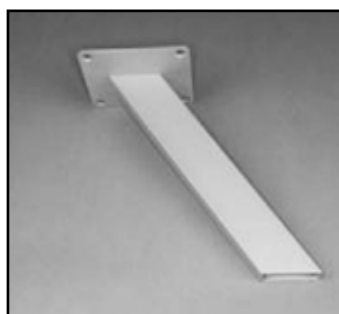
Barkonsole „BKO Light“ Höhe 170mm

EDV-Nr.	Ausführung	inkl. MwSt.	exkl. MwSt.
10750	chrom	66,64	56,00
10755	edelstahloptik	70,21	59,00

Barkonsole Ischia gerade, 170x50x50mm

EDV-Nr.	Ausführung	inkl. MwSt.	exkl. MwSt.
10842	edelstahloptik	56,53	47,50

Barkonsole Ischia gerade, 220x50x50mm

EDV-Nr.	Ausführung	inkl. MwSt.	exkl. MwSt.
10840	edelstahloptik	52,96	44,50
10841	aluoptik	48,20	40,50

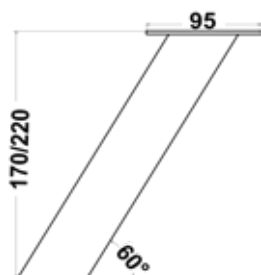
Barkonsole Ischia schräg, 170x50x50mm

EDV-Nr.	Ausführung	inkl. MwSt.	exkl. MwSt.
10867	edelstahloptik	85,68	72,00

Barkonsole Ischia schräg 220x50x50mm

EDV-Nr.	Ausführung	inkl. MwSt.	exkl. MwSt.
10865	edelstahloptik	100,56	84,50
10866	aluoptik	95,20	80,00

Adapter für Barkonsole Ischia zum Verkleben mit Glas

EDV-Nr.	Ausführung	inkl. MwSt.	exkl. MwSt.
10869	Adapter zum Verkleben	49,98	42,00



Barkonsolen / Rückwandkonsolen



Barkonsole aus Aluminiumprofil, 80 x 80 mm, Höhe 230 mm mit Befestigungsplatte 120x120x3 mm Befestigung und Anschluß durch die Arbeitsplatte mit M10 Schraube. Mit zwei integrierten SCHUKO Steckdosen, Zuleitung 1500 mm, 3-adrig.



Barkonsole aus Aluminiumprofil 80x80 mm, Höhe 230 mm mit Befestigungsplatte 120x120x3 mm Befestigung durch die Arbeitsplatte mit M10 Schraube

Befestigungsset für die Glasmontage, Erhöhung um 3mm, Edelstahl, für Bar-konsolen und Tischbeine Jumbo, 80 x 80 mm

Rückwandkonsole RWSConnect, 320 x 70 x 70 mm, 45°, edelstahl-optik, mit 2 Steckdosen, Stecker lose beiliegend, Zuleitung 1800 mm



Rückwandkonsole RWS, 320 x 70 x 70 mm, 45°, edelstahl-optik



Barkonsole Jumbo Powerstation

EDV-Nr.	Ausführung	inkl. MwSt.	exkl. MwSt.
10847	edelstahlfarbig	232,05	195,00

Barkonsole Jumbo

EDV-Nr.	Ausführung	inkl. MwSt.	exkl. MwSt.
10848	edelstahlfarbig	120,19	101,00

Befestigungsset für Glas (ohne Abbildung)

EDV-Nr.	Ausführung	inkl. MwSt.	exkl. MwSt.
10849	Befestigungsset	103,53	87,00

Rückwandkonsole RWSConnect

EDV-Nr.	Ausführung	inkl. MwSt.	exkl. MwSt.
10843	RWSConnect, edelstahlfarbig	191,59	161,00

Rückwandkonsole RWS

EDV-Nr.	Ausführung	inkl. MwSt.	exkl. MwSt.
10844	RWS, edelstahlfarbig	126,14	106,00

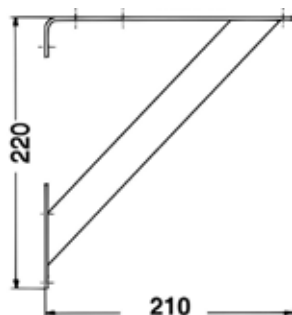
Rückwandkonsole „RAK“ Höhe 220 mm

EDV-Nr.	Ausführung	inkl. MwSt.	exkl. MwSt.
10765	chrom	92,23	77,50
10766	edelstahloptik	146,37	123,00
10767	aluoptik	71,40	60,00

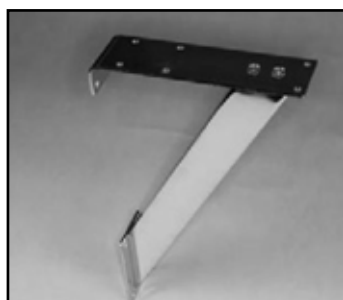
Rückwandkonsole „KOS“ Höhe 300 mm

EDV-Nr.	Ausführung	inkl. MwSt.	exkl. MwSt.
10775	chrom	127,33	107,00
10776	edelstahloptik	142,80	120,00
10777	aluoptik	70,21	59,00

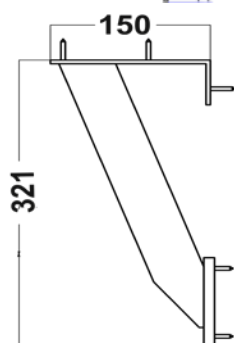
Rückwandkonsole „AKO 5“ Höhe 321 mm

EDV-Nr.	Ausführung	inkl. MwSt.	exkl. MwSt.
10772	alu	45,22	38,00

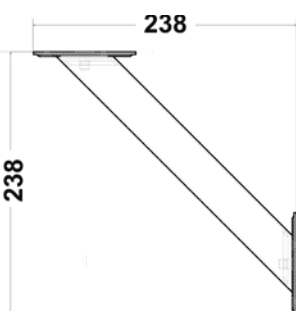
Rückwandkonsole „RWK 45“ Rohr Ø 45 mm

EDV-Nr.	Ausführung	inkl. MwSt.	exkl. MwSt.
10850	chrom	78,54	66,00
10851	edelstahloptik	113,05	95,00
10852	aluoptik	67,24	56,50

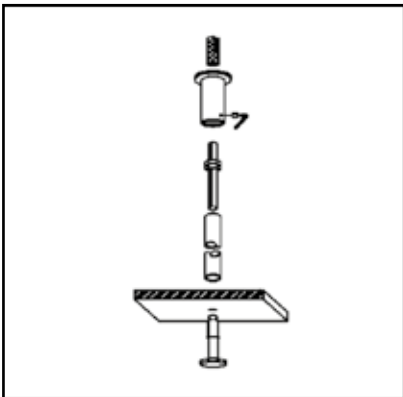

Deckenabhängesystem DAS variabel bis 1050 mm, Ø 20mm

EDV-Nr.	Ausführung	inkl. MwSt.	exkl. MwSt.
12330	chrom	63,07	53,00
12334	edelstahloptik	93,42	78,50
12988	aluoptik	67,24	56,50

Deckenabhängesystem DAS variabel bis 740 mm, Ø 20mm

EDV-Nr.	Ausführung	inkl. MwSt.	exkl. MwSt.
12328	chrom	63,07	53,00
12349	edelstahloptik	99,36	83,50
12989	aluoptik	57,12	48,00

Deckenabhängesystem DAS Tandem bis 1050 mm, Ø 20mm für zwei Böden

EDV-Nr.	Ausführung	inkl. MwSt.	exkl. MwSt.
12332	chrom	82,11	69,00
12335	edelstahloptik	112,46	94,50
12987	aluoptik	73,78	62,00

Oberteil zu DAS „DASU“

EDV-Nr.	Ausführung	inkl. MwSt.	exkl. MwSt.
12990	chrom	25,82	21,70
12992	edelstahloptik	39,27	33,00
12997	aluoptik	24,51	20,60

Unterteil zu DAS „DASU“

EDV-Nr.	Ausführung	inkl. MwSt.	exkl. MwSt.
12993	chrom	18,45	15,50
12995	edelstahloptik	22,61	19,00
12998	aluoptik	11,42	9,60
12996	Beschlagbeutel (o. Abb.)	3,21	2,70

Drahtseilabhängung

Seillänge 1000 mm Höheneinstellung stufenlos
Tragkraft / Seil ca. 20 KP

EDV-Nr.	Ausführung	inkl. MwSt.	exkl. MwSt.
12999	verchromt	29,75	25,00



Regalträger R01-Set

Traglast 30 KG (Paar), für Böden von 5-40 mm, Set zu zwei Stück
Abmessungen ca.: 70 x 70 x 25 mm

EDV-Nr.	Ausführung	inkl. MwSt.	exkl. MwSt
12311	R01-Set, edelstahdekor	44,03	37,00



Regalträger R02-Set

Traglast 50 KG (Paar), für Böden von 5-40 mm, Set zu zwei Stück
Abmessungen ca.: 70 x 105 mm

EDV-Nr.	Ausführung	inkl. MwSt.	exkl. MwSt
12312	R02-Set, silber	34,51	29,00

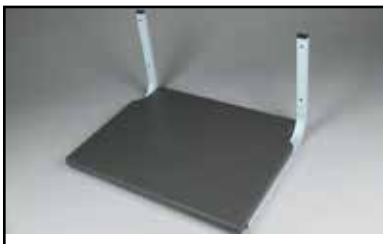
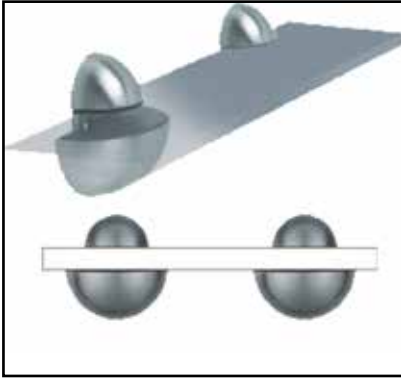

Giotto Boden-Glasbodenhalter für Böden bis 30 mm Stärke (Paar)

EDV-Nr.	Ausführung	inkl. MwSt.	exkl. MwSt
12305	verchromt	34,51	29,00
12303	edelstahloptik	47,01	39,50

Jumbo Boden-Glasbodenhalter für Böden bis 30 mm Stärke (Paar) 74x106x40mm

EDV-Nr.	Ausführung	inkl. MwSt.	exkl. MwSt
12290	verchromt	32,13	27,00
12291	edelstahloptik	43,44	36,50

Gerätehalter STRA 01 Halierung aluoptik, Geräteplatte anthrazit, 510x380x269mm, (BxTxH) Tragkraft 30 KG, inkl. Befestigungsmaterial

EDV-Nr.	Ausführung	inkl. MwSt.	exkl. MwSt
12179	Gerätehalter	115,43	97,00

Glasbodenträger Novaglas I für Glasböden bis 200 mm Tiefe, Wand- befestigung mit Dübel Ø 10 x 60 mm (im Lieferumfang enthalten), nachträgliche Höhenverstellbarkeit um 6 mm

EDV-Nr.	Ausführung	inkl. MwSt.	exkl. MwSt
12336	verchromt	26,78	22,50
12337	Edelstahl	27,37	23,00

Glasboden Klarglas, Kanten geschliffen

EDV-Nr.	Ausführung	inkl. MwSt.	exkl. MwSt
10810	750 x 200 x 5 mm	14,28	12,00
10811	550 x 200 x 5 mm	11,90	10,00

Glasboden ESG, Klarglas Kanten poliert

EDV-Nr.	Ausführung	inkl. MwSt.	exkl. MwSt
10792	580 x 200 x 8mm	27,97	23,50
10793	880 x 200 x 8mm	38,08	32,00

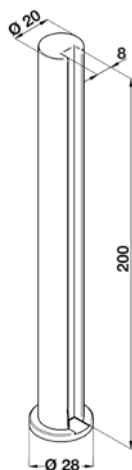

Spritzschutz Protect

zur Befestigung auf der Arbeitsplatte. Preis per Set (2 Stück)
 Glasplatte bitte separat bestellen. Bohrdurchmesser: 6 mm

EDV-Nr.	Ausführung	inkl. MwSt.	exkl. MwSt.
12310	edelstahlfarbig Zinkdruckguss	63,07	53,00

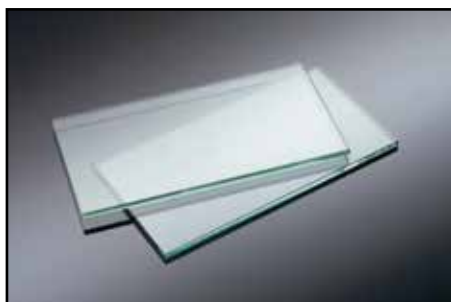

Glasboden ESG, Klarglas Kanten poliert

EDV-Nr.	Ausführung	inkl. MwSt.	exkl. MwSt.
10792	580 x 200 x 8mm	27,97	23,50
10793	880 x 200 x 8mm	38,08	32,00



Tischgestell TG 50 Standard

Fußprofil: 75 x 50 mm Traverse: 60 x 30 mm Traglast: 120 Kg
 Die Plattenbefestigung ist aufliegend (verschraubt). Das Gestell wird zerlegt geliefert. Eine Höhenverstellung ist nicht möglich. Geeignetes Plattenmaterial: Massivholz | HPL | Keramik
 Diese Tischvariante ist nicht geeignet für Glas

EDV-Nr.	Ausführung	inkl. MwSt.	exkl. MwSt.
A601501-65	1588 x 888 x 720 mm Edelstahloptik	640,22	538,00
A601501-69	1588 x 888 x 720 mm Edelstahloptik gebürstet	768,74	646,00
A601501-601	1588 x 888 x 720 mm weiß pulverbeschichtet	768,74	646,00
A601501-660	1588 x 888 x 720 mm anthrazit pulverbeschichtet	768,74	646,00
A601501-662	1588 x 888 x 720 mm schwarz pulverbeschichtet	768,74	646,00

Tischgestell TG 50 Individuell

Konfigurieren Sie Ihren persönlichen Tisch unter: <https://www.fusto.de/tischkonfigurator>
 Gerne erstellen auch wir Ihnen das Angebot, sprechen Sie uns an.

EDV-Nr.	Ausführung	inkl. MwSt.	exkl. MwSt.
TG50-E	individuelles Maß, Preis im Konfigurator		



individuell konfigurierbar!



Im Konfigurator erhalten Sie weitere Details und Informationen zu :

- Traversen
- Bank- und Hochbankgestelle
- Hochtischgestelle
- Höhenverstellungen



Tischgestell TG 80 Standard

Fußprofil: 80 x 80 mm Traverse: 60 x 30 mm Traglast: 120 Kg
 Die Plattenbefestigung ist aufliegend (verschraubt). Das Gestell wird zerlegt geliefert. Eine Höhenverstellung ist nachrüstbar. Geeignetes Plattenmaterial: Holz | HPL | Keramik | Glas |

EDV-Nr.	Ausführung	inkl. MwSt.	exkl. MwSt.
A700032-65	1460 x 710 x 720 mm Edelstahloptik	424,83	357,00
A700032-69	1460 x 710 x 720 mm Edelstahloptik gebürstet	567,63	477,00
A700032-601	1460 x 710 x 720 mm weiß pulverbeschichtet	567,63	477,00
A700032-660	1460 x 710 x 720 mm anthrazit pulverbeschichtet	567,63	477,00
A700032-662	1460 x 710 x 720 mm schwarz pulverbeschichtet	567,63	477,00
A700032-66	1460 x 710 x 720 mm Aluoptik	428,40	360,00

Tischgestell TG 80 Individuell

onfigurieren Sie Ihren persönlichen Tisch unter: <https://www.fusto.de/tischkonfigurator>
 Gerne erstellen auch wir Ihnen das Angebot, sprechen Sie uns an..

EDV-Nr.	Ausführung	inkl. MwSt.	exkl. MwSt.
TG80	individuelles Maß, Preis im Konfigurator		



individuell konfigurierbar!



Im Konfigurator erhalten Sie weitere Details und Informationen zu :

- Traversen
- Bank- und Hochbankgestelle
- Hochtischgestelle
- Höhenverstellungen



Edelstahloptik Edelstahloptik gebürstet Weiß Anthrazit Schwarz



Tischgestell TG 120 Standard

Fußprofil: 80 x 80 mm Traverse: 60 x 30 mm Schattenkante: 19(H) x 21 mm Traglast: 120 Kg
 Die Plattenbefestigung ist aufliegend (verschraubt). Das Gestell wird zerlegt geliefert. Eine Höhenverstellung ist nachrüstbar. Geeignetes Plattenmaterial: Holz | HPL | Keramik
 Diese Tischvariante ist nicht geeignet für Glas

EDV-Nr.	Ausführung	inkl. MwSt.	exkl. MwSt.
A601060-65	1600 x 900 x 720 mm Edelstahloptik	692,58	582,00
A601060-69	1600 x 900 x 720 mm Edelstahloptik gebürstet	775,88	652,00
A601060-601	1600 x 900 x 720 mm weiß pulverbeschichtet	775,88	652,00
A601060-660	1600 x 900 x 720 mm anthrazit pulverbeschichtet	775,88	652,00
A601060-662	1600 x 900 x 720 mm schwarz pulverbeschichtet	775,88	652,00

Tischgestell TG 120 Individuell

Konfigurieren Sie Ihren persönlichen Tisch unter: <https://www.fusto.de/tischkonfigurator>
 Gerne erstellen auch wir Ihnen das Angebot, sprechen Sie uns an.

EDV-Nr.	Ausführung	inkl. MwSt.	exkl. MwSt.
TG120	individuelles Maß, Preis im Konfigurator		



individuell konfigurierbar!

Im Konfigurator erhalten Sie weitere Details und Informationen zu :

- Traversen
- Bank- und Hochbankgestelle
- Hochtischgestelle
- Höhenverstellungen

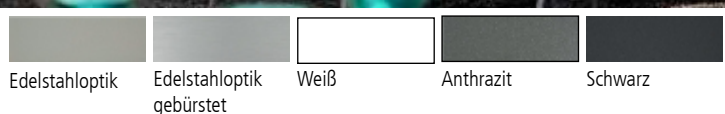
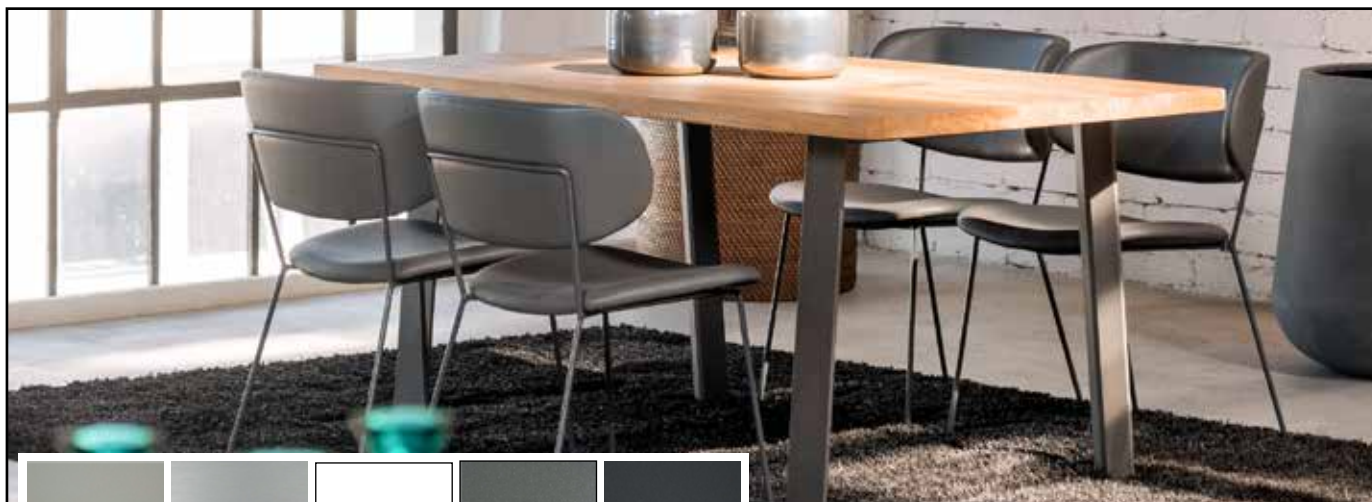

Tischgestell ATG 420 Standard, Einzelkufe, als Tischgestell immer doppelt bestellen

Fußprofil: 100 x 30 mm Traglast: 120 Kg

Die Plattenbefestigung ist aufliegend (verschraubt). Eine Höhenverstellung ist nicht möglich. Geeignetes Plattenmaterial: Holz | HPL
Keramik und Glas ist nicht geeignet.

EDV-Nr.	Ausführung	inkl. MwSt.	exkl. MwSt.
A620420-65	800 x 720 mm Edelstahloptik	373,66	314,00
A620420-69	800 x 720 mm Edelstahloptik gebürstet	427,21	359,00
A620420-601	800 x 720 mm weiß pulverbeschichtet	427,21	359,00
A620420-660	800 x 720 mm anthrazit pulverbeschichtet	427,21	359,00
A620420-662	800 x 720 mm schwarz pulverbeschichtet	427,21	359,00

Tischgestell ATG 420 Individuell

Konfigurieren Sie Ihren persönlichen Tisch unter: <https://www.fusto.de/tischkonfigurator>

EDV-Nr.	Ausführung	inkl. MwSt.	exkl. MwSt.
ATG420	individuelles Maß, Preis im Konfigurator		

individuell konfigurierbar!



Im Konfigurator erhalten Sie weitere Details und Informationen zu :

- Traversen
- Bank- und Hochbankgestelle
- Hochtischgestelle
- Höhenverstellungen

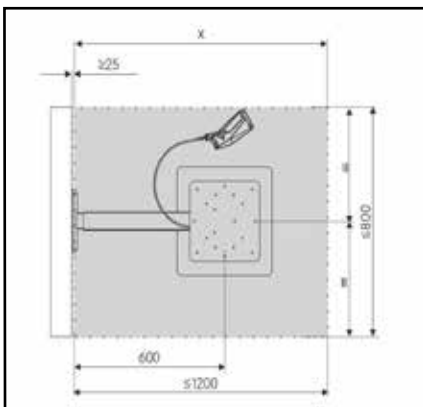

Beschlag ergoAGENT® mono
 Tragkraft: max. 40 kg (inkl. Tischplatte)
 Tischplatte: ≤1200 x 800 mm
 Teleskopierbare Wandstrebe:
 575-875 mm, stufenlos höhenverstellbar von 655-1115 mm (zzgl. Tischplatte) Tischplatte bitte separat bestellen.

ErgoAgent® mono			
EDV-Nr.	Ausführung	inkl. MwSt.	exkl. MwSt.
10395	ErgoAgent® mono	981,75	825,00

Möbelfuß Piedo 45 x 45mm, zentriert, Edelstahloptik

EDV-Nr.	Ausführung	inkl. MwSt.	exkl. MwSt.
10503	Länge 100 mm, 13 mm höhenverstellbar	14,76	12,40

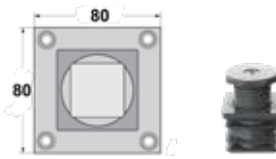
Möbelfuß Piedo 45 x 45mm, eckbündig, Edelstahloptik

EDV-Nr.	Ausführung	inkl. MwSt.	exkl. MwSt.
10504	Länge 100 mm, 13mm höhenverstellbar	14,76	12,40

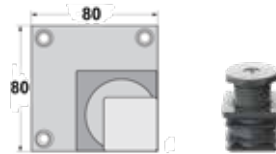
Möbelfuß Piedo 45 x 45mm, mittig, Edelstahloptik

EDV-Nr.	Ausführung	inkl. MwSt.	exkl. MwSt.
10505	Länge 100 mm, 13mm höhenverstellbar	14,76	12,40

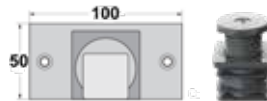
Möbelfuß Piedo 40 mm Durchmesser, zentriert, Edelstahloptik

EDV-Nr.	Ausführung	inkl. MwSt.	exkl. MwSt.
10506	Länge 100 mm, 15 mm höhenverstellbar	17,85	15,00

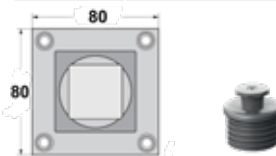
Möbelfuß Piedo 40 mm Durchmesser, eckbündig, Edelstahloptik

EDV-Nr.	Ausführung	inkl. MwSt.	exkl. MwSt.
10507	Länge 100 mm, 15 mm höhenverstellbar	17,85	15,00

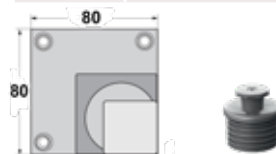
Möbelfuß Piedo 40 mm Durchmesser, mittig, Edelstahloptik

EDV-Nr.	Ausführung	inkl. MwSt.	exkl. MwSt.
10508	Länge 100 mm, 15 mm höhenverstellbar	17,85	15,00

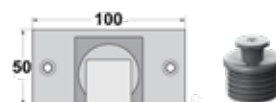



Klappbeschlag Faldi - da wo es eng ist....

3-stufige Einstellmöglichkeit, mit oder ohne Sicherung gegen ungewolltes Abklappen
 Der Klappbeschlag Faldi ist verzinkt und trägt bei geschlossenem Zustand 35 mm auf.
 Die Schenkellänge ist ca. 300 mm, die Tragkraft ist ca. 30 KG je Klappbeschlag.

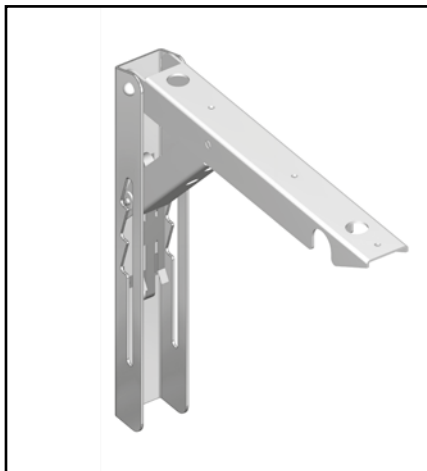

Klappbeschlag Faldi ohne Sicherung

EDV-Nr.	Ausführung	inkl. MwSt.	exkl. MwSt.
10813	Faldi ohne Sicherung, verzinkt	71,99	60,50



Klappbeschlag Faldi mit Sicherung

EDV-Nr.	Ausführung	inkl. MwSt.	exkl. MwSt.
10812	Faldi mit Sicherung, verzinkt	78,54	66,00